



Bildnachweis Nr.: 1 © Traumgarten

# Sichtschutz WPC

Sichtschutzzaun aus WPC

**driller**



...mehr als Draht!<sup>®</sup>

Zäune aller Art  
für Ihre Sicherheit & Geborgenheit



“Sichtschutzzaun Typ WPC Classic mit Glaselementen - Dielenoptik gemischt“



**Elementbreite Standard**

gerade 1780 mm oder schräg 910 mm  
bauseits auf Wunschmaß kürzbar



**Höhe**

gerade 1800 mm oder schräg 930 mm  
bauseits auf Wunschmaß kürzbar



**Wandstärke +/-**

Elemente 20 mm  
Pfosten je nach System 70 mm oder 80 mm



*„Elegant und schnell montiert. Das Baukastensystem welches als fertige Elemente geliefert wurde, konnten wir einfach mit einer Säge mit Holzblatt auf unser Wunschmaß kürzen.“*







## System WPC Classic

Das System WPC bieten eine große Möglichkeit an Gestaltungsvielfalt. Durch den modularen Aufbau des Sichtschutzsystems sind Höhen und Breiten frei wählbar. Das System ist durch seine Materialeigenschaft so einfach zu bearbeiten wie Holz. Mit den Dekoreinsätzen aus Edelstahl oder Glas und den Lichteisten, passen Sie die Sichtschutzanlage Ihren persönlichen Bedürfnissen an.

- 👑 Modulzaun mit vielen Gestaltungsmöglichkeiten
- 👑 Zaunelemente frei kürzbar und Höhe anpassbar
- 👑 Pflegeleichtes Naturfaser-Kunststoffgemisch
- 👑 Kombinationsfähigkeit mit vielen Materialien
- 👑 Hochwertige Optik unter anderem durch kaum sichtbare Verschraubungen
- 👑 Zaunfeld inklusive Metall-Abschlussleisten

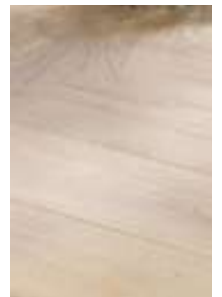

WPC ist ein Holz-Kunststoff-Verbundwerkstoff, welcher thermoplastisch verarbeitet ist. Der Holz-Kunststoff-Anteil kann je nach Hersteller variieren.

Das System WPC Classic besteht durch die schmalen WPC-Dielen, welche je nach Seite eine unterschiedliche Dielenoptik aufweisen. Die Felder können mit einem Rahmenprofil oben und unten in anthrazitgrau oder silberbezogen werden.

Die lieferbaren Farben des System WPC Classic sind sand (3), mandel (4), grau (5) oder anthrazit (6) lieferbar.

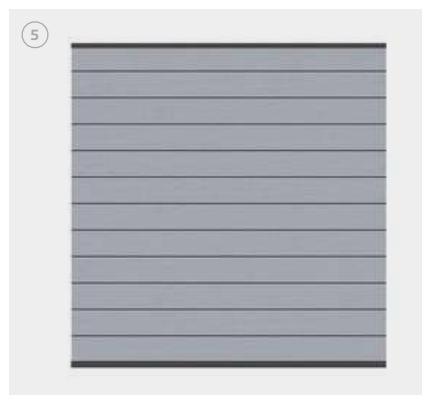
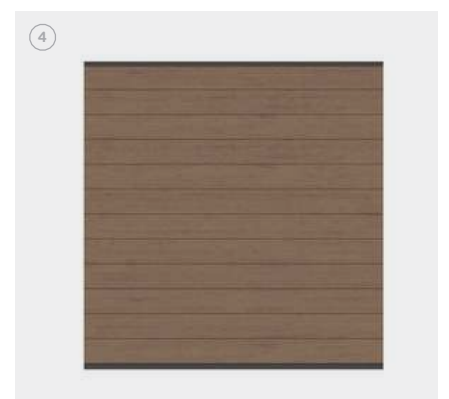
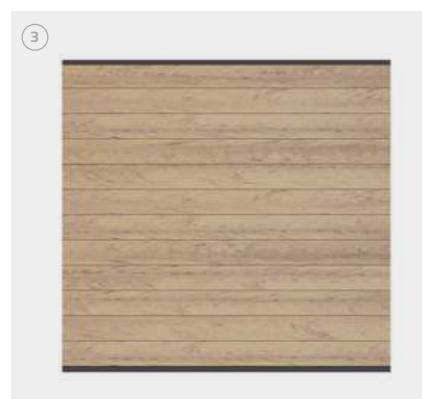

# Systembauteile WPC Classic

Das System WPC besteht aus Einzelteilen, welche mit den Design-Elementen (Glas, Lochblechen, etc.) auf Seite 14-17 nach Belieben kombiniert werden können.



7

## Standardelement

- 👑 Abmessung 1780 x 1830 mm
- 👑 Kürzbar in Länge und Höhe

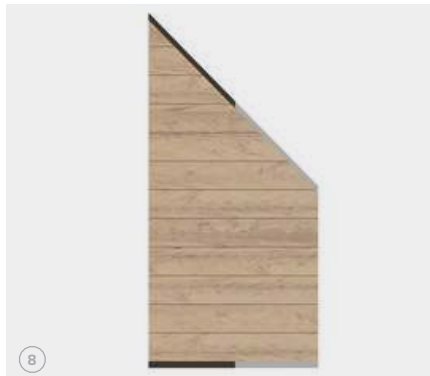

8

## Schrägelement

- 👑 Abmessung 890 x 1830/930 mm
- 👑 Kürzbar in Länge und Höhe



9

## Einzeldielen

- 👑 Abmessung 1780 x 150 mm
- 👑 Kürzbar in Länge
- 👑 Einseitig glatt, einseitig Doppeldiele



10

## Türelement

- 👑 Abmessung 980 x 1800 mm
- 👑 Einflügelige Ausführung
- 👑 DIN links / DIN rechts wählbar



11

## Pfosten Basic

- 👑 Profil 77 x 66 mm
- 👑 Für Kombination mit WPC XL, RHOMBUS, METALL BASIC oder METALL FLOW
- 👑 Zum Aufdübeln oder Einbetonieren

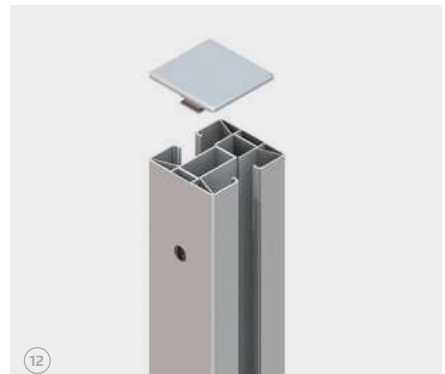

12

## Klemmpfosten

- 👑 Profil 77 x 84 mm
- 👑 Für Kombination mit WPC XL, GLAS, METALL BASIC oder METALL FLOW, METALLGITTER oder RHOMBUS
- 👑 Zum Aufdübeln oder Einbetonieren



13

## Kombination

- 1 Systempfosten Klemmpfosten in silber mit Bodenplatten zum Aufschrauben.
- 2 Füllelement WPC Classic mittig mit drei gedrehten Dielen (kleine Riffelung) gekürzt auf Wunschbreite
- 3 METALLGITTER in silber als auflockerndes Element zwischen Klemmpfosten

Die SYSTEM Steckzäune aus WPC bieten eine große Gestaltungsvielfalt. Durch den modularen Aufbau des Sichtschutzsystems sind Höhen und Breiten frei wählbar. Die Standardhöhe 180 cm wird durch 12 Nut-Feder-Profile, die in einem Zaun-Set enthalten sind, erreicht. Geringere Höhen werden durch weniger Profile erzielt. Da sich WPC so leicht wie Holz bearbeiten lässt, können die Profile auf eine individuelle Breite gekürzt werden.

Mit den Dekoreinsätzen aus Edelstahl oder Glas und den Lichteleisten passen Sie die Sichtschutzanlage Ihren persönlichen Bedürfnissen an. Alle Teile, WPC-Profile, Dekorprofile, Licht- und Adapterleisten, gibt es auch einzeln zur individuellen Planung.

SYSTEM Zaunelemente aus Steckprofilen lassen sich auch mit den anderen SYSTEM Zaunserien kombinieren. Nut-Feder-Profil: 150 mm sichtbare Höhe, einseitig glatt, einseitig genutet.



Ein Zaun kreativ wie ein leeres Blatt und ein Farbkasten, modular wie eine gefüllte Legokiste und dazu noch einfach und schnell in der Montage.



14 "Sichtschutz WPC-Classic mit Pfosten System BASIC und Toranlage - Dielen klein geriffelt"



15 "Sichtschutz WPC Classic mandel mit Glaselement und Pfosten und Rahmenprofil anthrazitgrau"





„Sichtschutzzaun Typ WPC XL mit Dekorgitter Typ Trigon und Klarglaselementen mit Schrägschnitt“



**Elementbreite Standard**

gerade 1780 mm oder schräg 910 mm  
bauseits auf Wunschmaß kürzbar



**Höhe**

gerade 1800 mm oder schräg 930 mm  
bauseits auf Wunschmaß kürzbar



**Wandstärke +/-**

Elemente 20 mm  
Pfosten je nach System 70 mm oder 80 mm







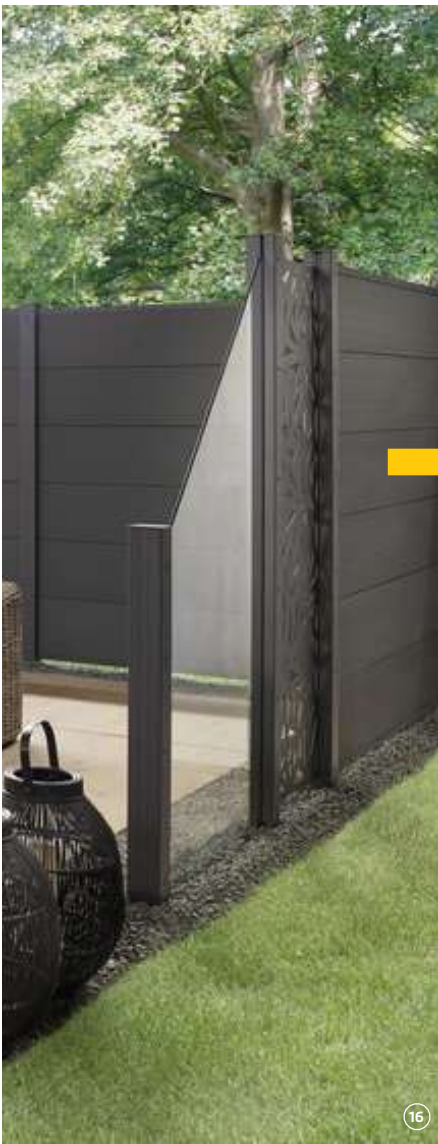

*„Das schlichte Design der Sichtschutzelemente WPC XL hat uns gleich angesprochen. Der helle Grauton der Dielen passt optimal zu der Fassadenfarbe unseres Hauses und bildet einen schönen Terrassenabschluss.“*





## System WPC XL

Das System WPC XL zeigt durch seine sechs breiten Dielen auf eine Gesamthöhe von 1800 mm ein minimalistisches Design, welches gerade in schlichten Designergärten optimal zur Geltung kommt. Auch in Kombination mit Design-Lochblechen wirkt die Zaunanlage durch sein reduziertes Design unaufgeregt und klar.

-  Modulzaun mit vielen Gestaltungsmöglichkeiten
-  Zaunelemente frei kürzbar und Höhe anpassbar
-  Pflegeleichtes Naturfaser-Kunststoffgemisch
-  Kombinationsfähigkeit mit vielen Materialien
-  Hochwertige Optik unter anderem durch kaum sichtbare Verschraubungen
-  Zaunfeld inklusive Metall-Abschlussleisten



WPC ist ein Holz-Kunststoff-Verbundwerkstoff, welcher thermoplastisch verarbeitet ist. Der Holz-Kunststoff-Anteil kann je nach Hersteller variieren.

Das System WPC XL besteht durch die breiten WPC-Dielen, welche beidseitig eine glatte Oberfläche aufweisen. Die Felder können mit einem Rahmenprofil oben und unten in anthrazitgrau oder silber bezogen werden.

Die lieferbaren Farben des System WPC XL sind anthrazit (17) oder grau (18).

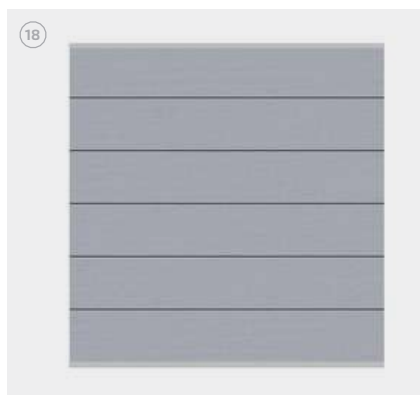
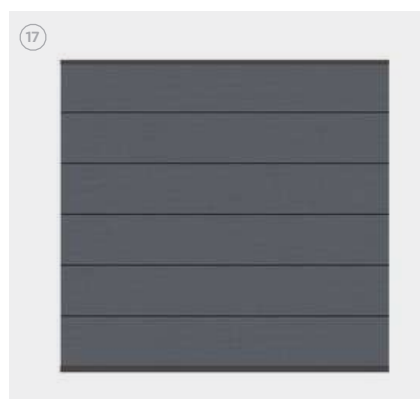

# Systembauteile WPC XL

Das System WPC XL besteht aus Einzelteilen welche mit den Design-Elementen (Glas, Lochblechen, etc.) auf Seite 14-17 nach Belieben kombiniert werden können.

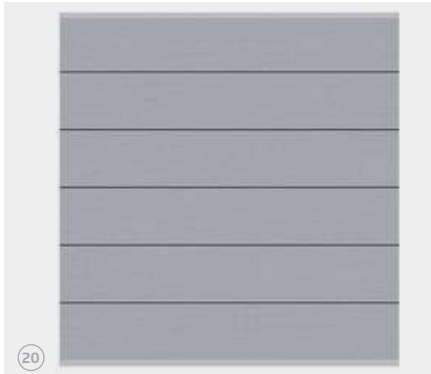

20

## Standardelement

- Abmessung 1780 x 1830 mm
- Kürzbar in Länge und Höhe



21

## Schrägelement

- Abmessung 890 x 1830/930 mm
- Kürzbar in Länge und Höhe

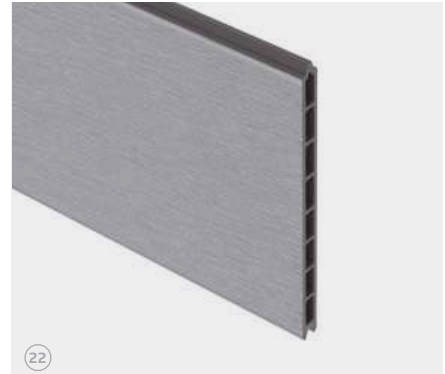

22

## Einzeldielen

- Abmessung 1780 x 150 mm
- Kürzbar in Länge
- Einseitig glatt, einseitig Doppeldiele



23

## Türelement

- Abmessung 980 x 1800 mm
- Einflügelige Ausführung
- DIN links / DIN rechts wählbar



24

## Pfosten Basic

- Profil 77 x 66 mm
- Für Kombination mit WPC Classic, RHOMBUS, METALL BASIC oder METALL FLOW
- Zum Aufdübeln oder Einbetonieren

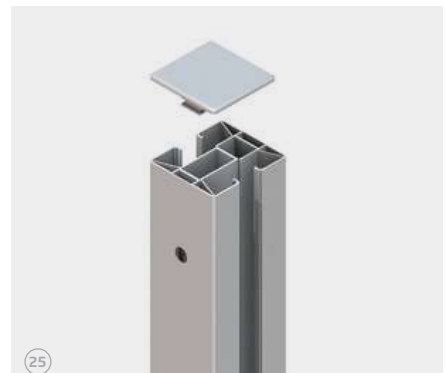

25

## Klemmpfosten

- Profil 77 x 84 mm
- Für Kombination mit WPC Classic, GLAS, METALL BASIC, METALL FLOW, METALLGITTER oder RHOMBUS
- Zum Aufdübeln oder Einbetonieren



26

## Kombination

- Systempfosten Klemmpfosten in silber mit Bodenanker zum Einbetonieren.
- Füllelement WPC XL anthrazit mit einer entnommenen Diele
- Füllelement WPC XL anthrazit mit Schrägschnitt auf 930 mm
- Dekorprofil Omega 300 mm als Füllelement zwischen den einzelnen WPC XL Dielen



Die SYSTEM WPC XL bietet eine große Gestaltungsvielfalt. Durch den modularen Aufbau des Sichtschutzsystems sind Höhen und Breiten frei wählbar. Die Standardhöhe 1800 mm wird durch sechs Nut-Feder-Profile, die in einem Zaun-Set enthalten sind, erreicht. Geringere Höhen im 300 mm Raster werden durch weniger verbaute Profile erzielt. Da sich WPC so leicht wie Holz bearbeiten lässt, können die Profile auf eine individuelle Breite gekürzt werden.

Mit den Dekoreinsätzen aus Edelstahl oder Glas und den Lichtleisten passen Sie die Sichtschutzanlage Ihren persönlichen Bedürfnissen an. Alle Teile, WPC-Profile, Dekorprofile, Licht- und Adapterleisten gibt es auch einzeln zur individuellen Planung. SYSTEM Zaunelemente aus Steckprofilen lassen sich auch mit den anderen SYSTEM Zaunserien kombinieren.



Gestalten Sie Ihre Zaunanlage nach Ihren Wünschen, Vorstellungen und in Ihrer Wunschgröße einfach und bequem zusammen mit uns.





„Sichtschutzzaun TTyp RHOMBUS in Kombination mit Glaselementen MATT“



**Elementbreite** Standard

600 mm oder 1800 mm  
bauseits auf Wunschmaß kürzbar



**Höhe**

1800 mm bauseits auf Wunschmaß kürzbar



**Wandstärke +/-**

Elemente 20 mm  
Pfosten je nach System 70 mm oder 80 mm



*„Sichtschutz der nicht zu geschlossen ist und so eine Leichtigkeit vermittelt. In Kombination mit Lochblechelementen und Glas haben wir einen modernen und individuellen Sichtschutz kreiert.“*







## System RHOMBUS

Das SYSTEM RHOMBUS erlaubt eine leichte Einsicht, bietet dennoch ausreichenden Sichtschutz. Die Elemente sind in Höhe und Breite variabel. Die Höhe variieren Sie durch die Anzahl der Profile, die Breite durch bauseitiges Ablängen.

- 👑 Modulzaun mit vielen Gestaltungsmöglichkeiten
- 👑 Elemente frei kürzbar und Höhe anpassbar
- 👑 Pflegeleichtes Naturfaser-Kunststoffgemisch
- 👑 Kombinationsfähigkeit mit vielen Materialien
- 👑 Hochwertige Optik unter anderem durch kaum sichtbare Verschraubungen
- 👑 Zaunfeld inklusive Metall-Abschlussleisten



Die Rhombus-Profile werden aus Aluminium gefertigt und werden farblich beschichtet und zusätzlich ausgeschäumt. Dadurch weisen sie eine höhere Stabilität auf und können sich im Vergleich zu Profilen aus Holz kaum verziehen.

Das System RHOMBUS besteht durch die schmalen Dielen. Die Felder werden ohne Rahmenprofil geliefert.

Die lieferbaren Farben des System RHOMBUS sind anthrazit (30) oder silber (31) lieferbar.



# Systembauteile RHOMBUS

Das System RHOMBUS besteht aus Aluminiumprofilen im Rhombusprofil. Diese Elemente können mit WPC-Zäunen oder Design-Elementen (Glas, Lochblechen, etc.) auf Seite 14-17 zu finden sind nach Belieben kombiniert werden.



**Standardelement breit**

- Abmessung 1800 x 1800 mm
- Kürzbar in Länge und Höhe

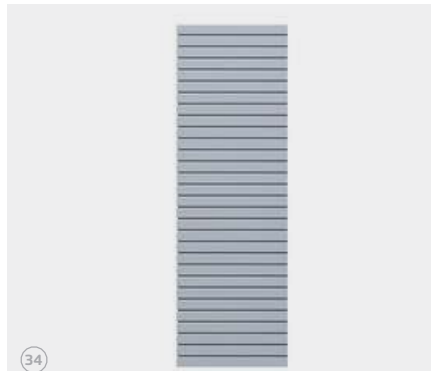

**Standardelement schmal**

- Abmessung 600 x 1800 mm
- Kürzbar in Länge und Höhe

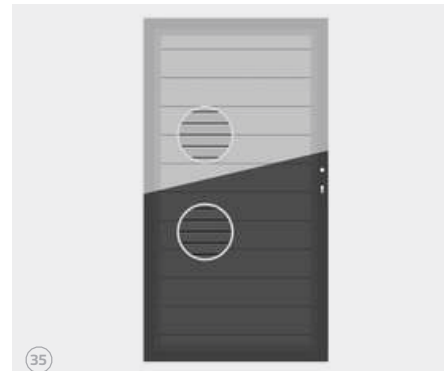

**Türelement 1.flgl**

- Abmessung 980-1800 x 1800 mm
- Einflügelige Ausführung
- DIN links / DIN rechts wählbar

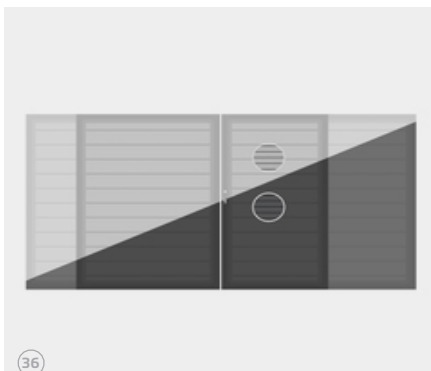

**Türelement 2.flgl**

- Abmessung max. 3600 x 1800 mm
- Zweiflügelige Ausführung
- DIN links / DIN rechts wählbar



**Pfosten Basic**

- Profil 77 x 66 mm
- Für Kombination mit WPC CLASSIC, METALL BASIC oder METALL FLOW
- Zum Aufdübeln oder Einbetonieren

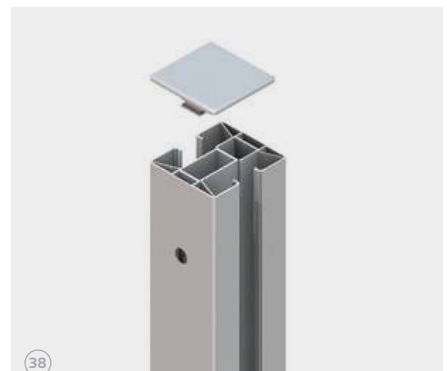

**Klemmpfosten**

- Profil 77 x 84 mm
- Für Kombination mit System GLAS, METALL BASIC oder METALL FLOW, METALLGITTER oder WPC CLASSIC
- Zum Aufdübeln oder Einbetonieren



39

## Kombination

- Systempfosten Klemmpfosten in silber mit Bodenplatten zum Aufschrauben
- Füllelement RHOMBUS aus Aluminium in anthrazit
- Dekorelement FLOW 3D-Design in anthrazit in der Elementabmessung 60 x 180 mm ohne Lochung





40

Die filigranen Sichtschutzdielen Rhombus ermöglichen vom Grundstück aus einen leichten Blick außerhalb des Grundstückes bieten jedoch einen nahezu 100%igen Sichtschutz von außen auf Ihr Grundstück.

Dezent und edel sind die RHOMBUS-Dielen mit vielen Materialien kombinierbar.



Sie brauchen Hilfe bei der Zusammenstellung Ihrer Wunschzaunanlage? Gerne helfen wir Ihnen weiter. Kontaktieren Sie uns hierzu einfach per Telefon oder Mail.



41

“Sichtschutz auf Terrasse mit Rhombuselementen 600 mm und Glaselementen matt 1200 mm”



42

“Sichtschutz WPC XL in Kombination mit dem System RHOMBUS in anthrazit abgestuft montiert”



„Sichtschutzzaun METALL FLOW Rechteck mit Klemmpfosten in anthrazit“



#### Elementbreite

Variiert je nach System und Ausführung



#### Höhe

Variiert je nach System und Ausführung



#### Wandstärke +/-

Variiert je nach System und Ausführung



„Die Glasscheiben aus hochwertigem VSG Sicherheitsglas in matt, welche wir in der Zaunanlage indirekt beleuchtet haben, setzen den eleganten Zaun aus WPC optimal in Szene und schaffen so eine schöne Lichtatmosphäre.“









## Dekorelemente

Die Systeme WPC Classic, WPC XL und RHOMBUS lassen sich beliebig durch Designelemente, Glasplatten oder Gittermatten ergänzen. Alle Dekorelemente können durch Verwendung von zusätzlichen Systempfosten auch als eigenständige Zaunanlage montiert werden. Kreieren Sie einen Zaun der sich harmonisch in seine Umgebung einbindet.

-  Große Auswahl an verschiedenen Gestaltungsmöglichkeiten
-  Hochwertige Optik unter anderem durch kaum sichtbare Verschraubungen
-  Designzaunanlagen im Baukastenprinzip



# Dekorelemente

Kombinieren Sie die nachfolgenden Dekorelemente mit Ihren Zaunanlagen WPC Classic, WPC XL oder RHOMBUS. Die Elemente eignen sich jedoch auch für den Bau von individuellen Design-Zaunanlagen, bei welchen die komplette Grundstückssicherung aus Dekorelementen besteht.

Je nach Dekorelement müssen die Systempfosten entsprechend gewählt werden, da nicht alle Dekorelemente in allen Systempfosten aus diesem System verbaut werden können. Gerne beraten wir Sie bei der Zusammenstellung der passenden Zaunbauteile und den Kombinationsmöglichkeiten.

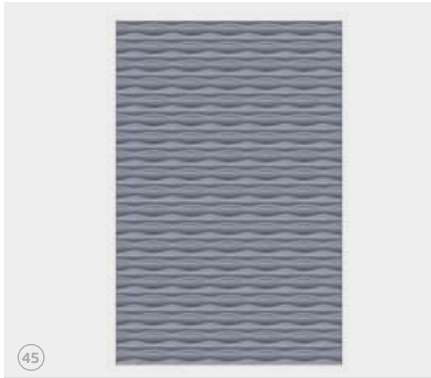

## FLOW 3D-Design

- 👑 Lieferbar in den Farben anthrazit oder silber
- 👑 Typ FLOW geschlossen  
Lieferbare Abmessungen 600 x 1800 oder 1200 x 1800 mm
- 👑 Typ FLOW mit Lochung  
Lieferbare Abmessung 600 x 1800 mm
- 👑 Elemente bauseits kürzbar



## Dekorgitter

- 👑 Lieferbar in den Dekoren
  - 1 Gamma
  - 2 Puls
  - 3 Linea
  - 4 Trigon
- 👑 1-3 Edelstahl  
4 anthrazit
- 👑 Lieferbare Abmessung 600 x 1800 mm
- 👑 Elemente bauseits kürzbar

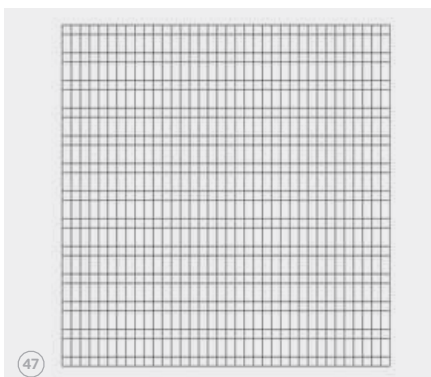
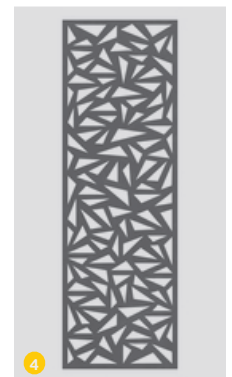
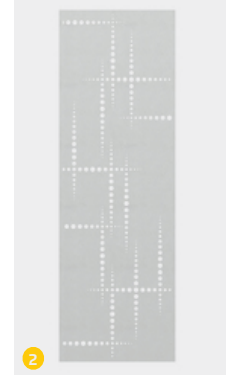
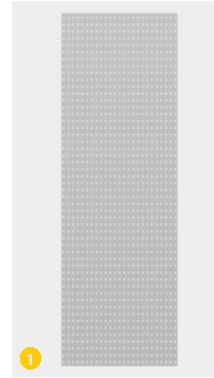

## Metallgitter

- 👑 Lieferbar in den Farben anthrazit oder silber
- 👑 Lieferbare Abmessungen 1800 x 950 mm, 600 x 1850 mm und 1800 x 1850 mm
- 👑 Elemente bauseits kürzbar



## Dekorprofile

- 👑 Lieferbar in den Abmessungen 1783 x 150 mm oder 1783 x 300 mm
- 👑 Lieferbare Dekore
  - 5 Trigon
  - 6 Omega
  - 7 Quattro
  - 8 Dekor-Matt
  - 9 Theta
  - 10 Delta
  - 11 Bubble
  - 12 Puls
  - 13 Gamma
  - 14 Linea
- 👑 5-7 anthrazit  
8-10 Glas (Kunst oder Sicherheit)  
11-14 Edelstahl
- 👑 Profile 5-8 & 11-14 kürzbar

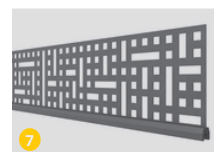
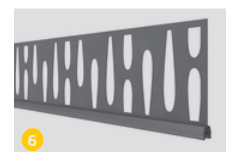



# Glaselemente

Dekorglaselemente aus Sicherheitsglas in vier unterschiedlichen Dekorvarianten welche frei untereinander kombiniert werden können. Sicherheitsglas kann nicht gekürzt werden.



## GLAS

👑 Lieferbar in den Dekoren

- 15 Alpha      16 Beta
- 17 MATT      18 KLAR

👑 Alle Dekore GLAS sind in folgenden Abmessungen lieferbar:

- 19 900 x 900 mm
- 20 900 x 1800/900 mm Schrägschnitt
- 21 1200 x 1800 mm
- 22 900 x 1800 mm
- 23 900 x 900/1800 mm Schrägschnitt
- 24 600-1200 mm x 1800 mm Sondermaß nach Kundenwunsch

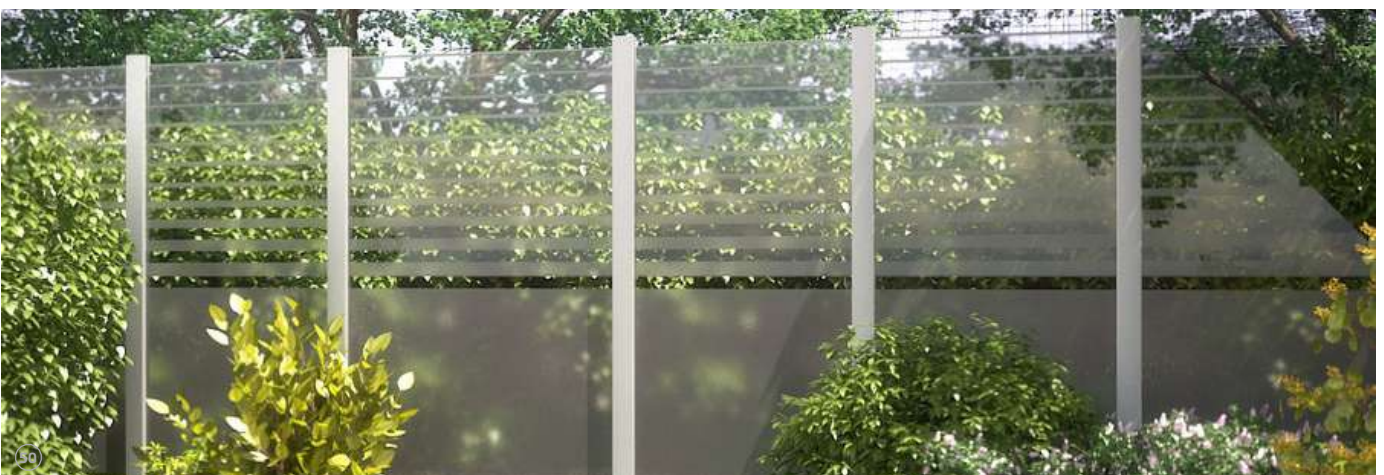
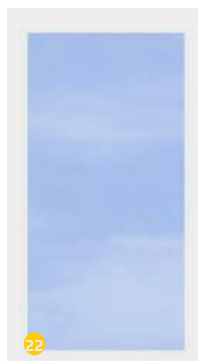
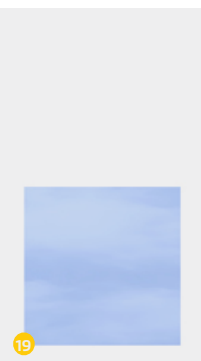
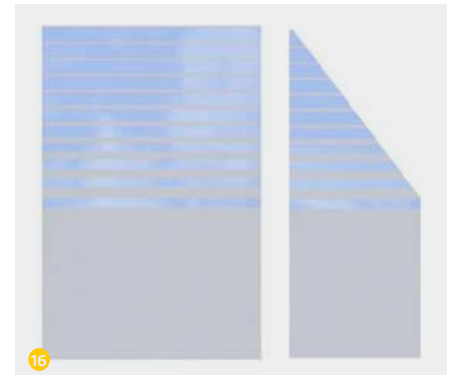
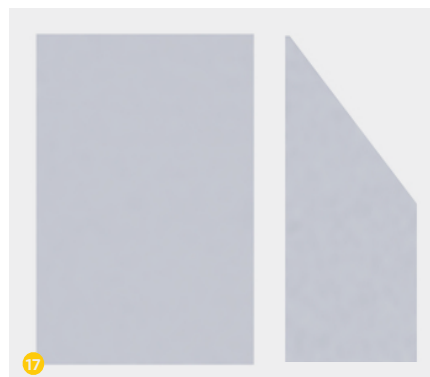
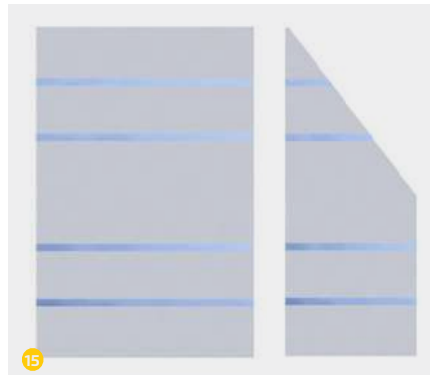

# Systempfosten

Kombinieren Sie die Elemente und Dekorbauteile aus diesem Prospekt mit entsprechenden Systempfosten.

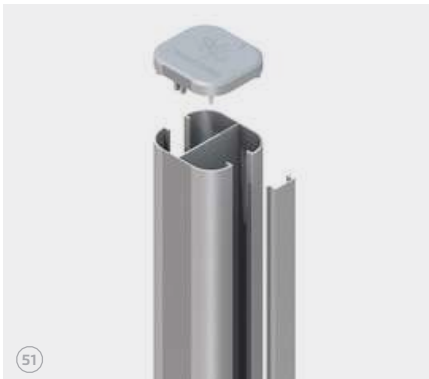

51

## Pfosten BASIC

- 👑 Lieferbar in den Farben anthrazit oder silber
- 👑 Lieferbare Abmessungen Typ zum Einbetonieren 1500 mm, 2400 mm oder 2980 mm
- 👑 Lieferbare Abmessungen Typ zum Aufdübeln 1050 mm oder 1925 mm
- 👑 Profil 73 x 66 mm
- 👑 Auch als Eckpfosten für Winkel von 75° - 180° einstellbar
- 👑 Geeignet für
  - WPC Classic
  - WPC XL
  - RHOMBUS
  - Dekorgitter
  - Dekorprofile
  - FLOW 3D-Design



52

## Pfosten Klemmpfosten

- 👑 Lieferbar in den Farben anthrazit oder silber
- 👑 Lieferbare Abmessungen 1050 mm oder 1925 mm
- Montage erfolgt durch zusätzliche Träger zum Ausrauben oder Einbetonieren
- 👑 Profil 77 x 74-84 mm
- 👑 Auch als Eckpfosten für einen Winkel von 90°
- 👑 Geeignet für
  - WPC Classic
  - WPC XL
  - RHOMBUS
  - Dekorgitter
  - Dekorprofile
  - FLOW 3D-Design
  - Metallgitter



53

## U-Montageprofil

- 👑 Lieferbar in den Farben anthrazit oder silber
- 👑 Lieferbare Abmessungen 1050 mm, 1920 mm oder 2380 mm
- Montageartikel für den Wandanschluss an Carports, Hauswände oder Garagen
- 👑 Profil 35 x 40 mm
- 👑 Geeignet für
  - WPC Classic
  - WPC XL
  - RHOMBUS
  - Dekorgitter
  - Dekorprofile
  - FLOW 3D-Design
  - Metallgitter

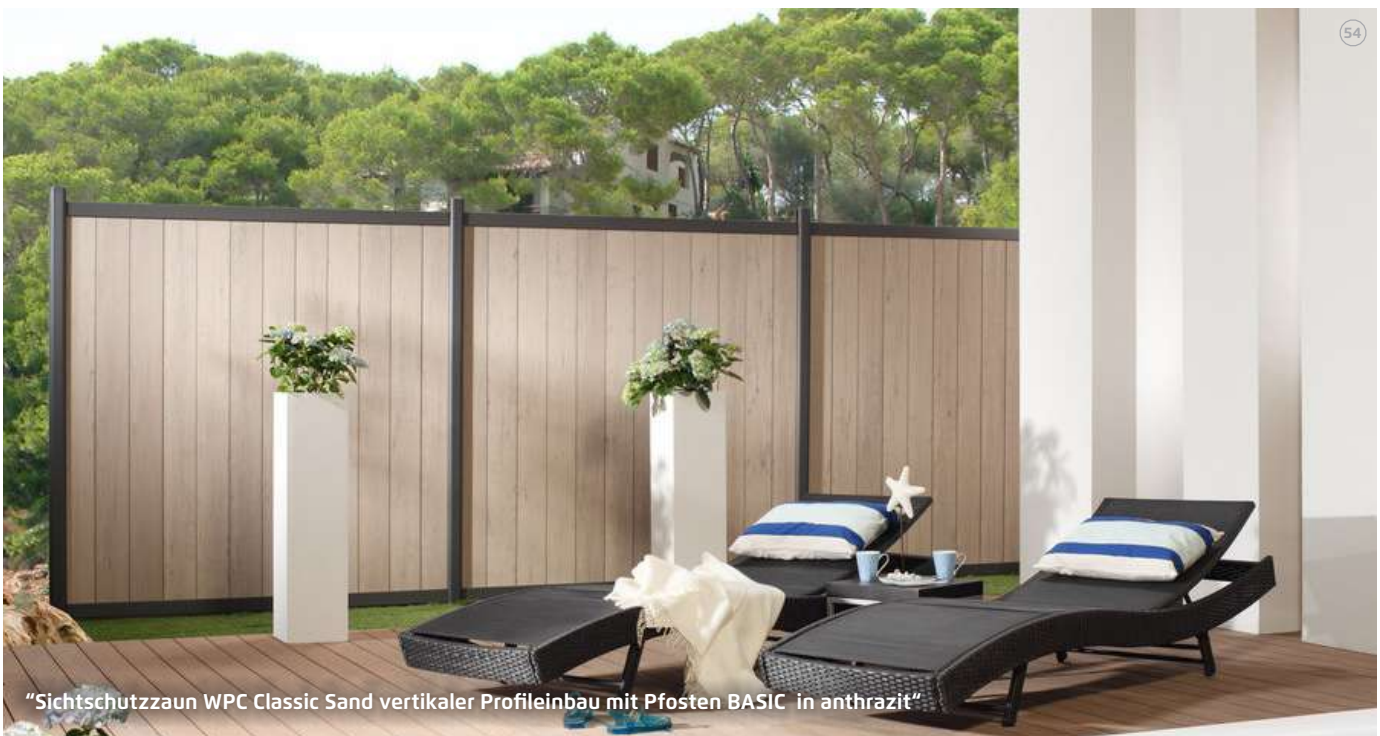

54

“Sichtschutzzaun WPC Classic Sand vertikaler Profileinbau mit Pfosten BASIC in anthrazit“



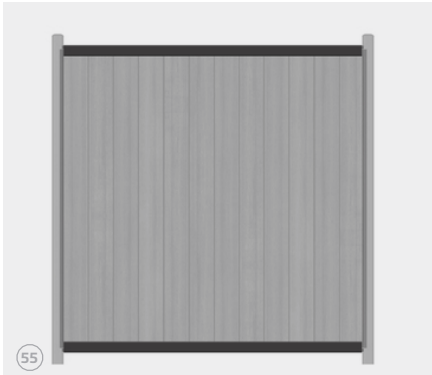

## Vertikaler Profileinbau

- 👑 System für den vertikalen Einbau von Dielen, welche im Standard horizontal verlaufen
- 👑 Lieferbar in den Farben anthrazit oder silber
- 👑 Aus optischen Gründen sollte ein zusätzlicher Adapter für den breiten oberen Abschluss zusätzlich bezogen werden.
- 👑 Geeignet für
  - WPC Classic
  - WPC XL



## System Lichtleiste

- 👑 Lichtmodul für alle WPC Systeme als indirekte Beleuchtung.
  - 👑 LED-Modulleiste Länge 1790 mm
- Verkabelung und Transformatoren mit Stecksystem Typ IP68



Haben Sie Fragen zu der Zusammenstellung der Lichtleisten, bzw. der Verkabelung der Leuchtmodule? Melden Sie sich bei uns, wir stellen Ihnen eine entsprechende Zaunanlage zusammen.





“Sichtschutzzaun WPC Classic Mandel und Metallgitter“



*„Der Sichtschutzzaun WPC XL bildet einen schlichten und optisch ansprechenden Sichtschutz zu unseren Nachbarn. Das Dekorelement aus mattiertem Glas lässt die Fläche hinter dem Zaun trotz hohem Zaun hell erscheinen.“*



www.draht-driller.de

“Pfostensystem Basic mit WPC XL in grau und Dekorprofil Glas matt 300 mm“